

# Montageanleitung

Ein-Hebel-Brause-Mischbatterie mit „Regenbrause“

Artikelnummer: 75 2340\*\*\*

## Kontrolle des Lieferumfanges

### Liste der Standardteile:

Bitte prüfen Sie zweimal, ob Sie ordentlich alle Komponenten erhalten haben, die in der weiter genannten Stückliste angegeben sind. Sollten sich Unstimmigkeiten ergeben, wenden Sie sich unverzüglich auf unsere Firma oder auf unseren Händler.

### Bemerkungen:

1. Der Hersteller kann die Zubehörteile ohne Ankündigung ändern, soweit dadurch Leistung und Eigenschaften des Produktes nicht beeinträchtigt werden.
2. Die Zeichnungen dienen lediglich zur Information. Angaben über Größe und Form des Produktes sind der jeweiligen Mischbatterie zu entnehmen.

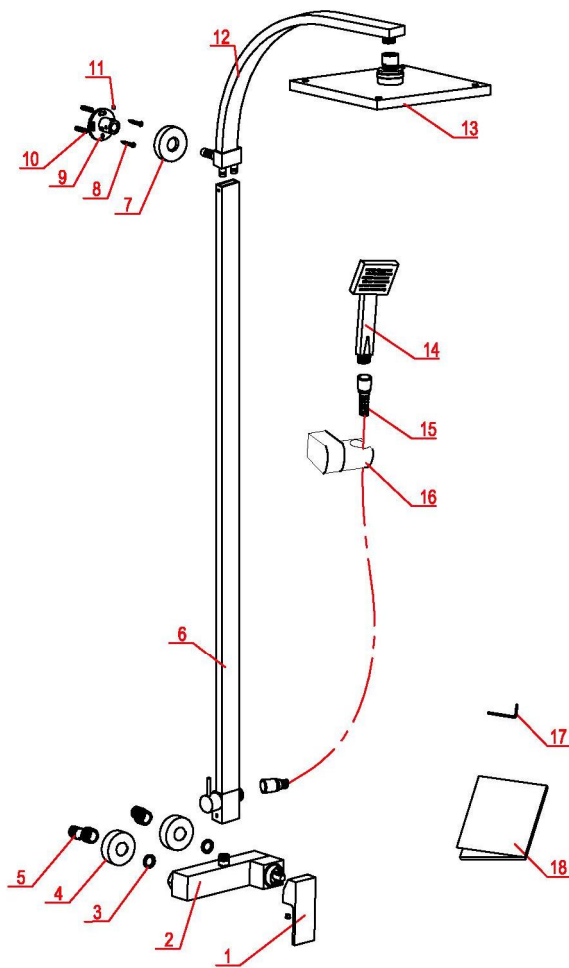

Stückliste	Menge
1. Hebel	1
2. Hauptkörper	1
3. Unterlegscheibe	2
4. Dekorative Abdeckung A	2
5. „S“ Stück	2
6. Baugruppe Regenbrause	1
7. Dekorative Abdeckung B	1
8. Schraub	2
9. Baugruppe Montagehaken	1
10. Kunststoffdübel	2
11. Schraube	2
12. Brausearm	1
13. Regenbrausekopf	1
14. Handbrause	1
15. Brausehaken	1
16. Flexibler Schlauch	1
17. Inbusschlüssel	1
18. Montageanleitung	1

## Montageanleitung

- Bitte, den Hauptkörper nicht auseinander nehmen, weil er im Herstellerwerk vor dem Versand bereits ordentlich zusammengebaut, geprüft und in Betrieb genommen wurde.
- Um die Verstopfung der Wasserbatterie zu vermeiden, spülen Sie die Wasseranschlussleitungen noch vor der Montage gründlich durch.
- Bei der Montage sorgen Sie für ordentliche Abdichtung aller Verbindungen und beheben Sie alle Leckagen.
- Wasserenndruck beträgt 0,05 – 1,0 MPa (gilt für kaltes sowie warmes Wasser), geeignet für Wassertemperatur von 4°C bis 90°C.
- Sorgen Sie für richtiges Anschließen der Wasseranschlussleitungen, d. h. beim Blick von vorne sollen sich Warmwasser links und Kaltwasser rechts befinden.

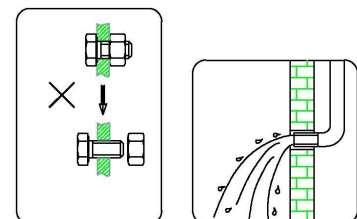

Nicht auseinander nehmen!  
Rohrleitung spülen!

**Maßzeichnung:**

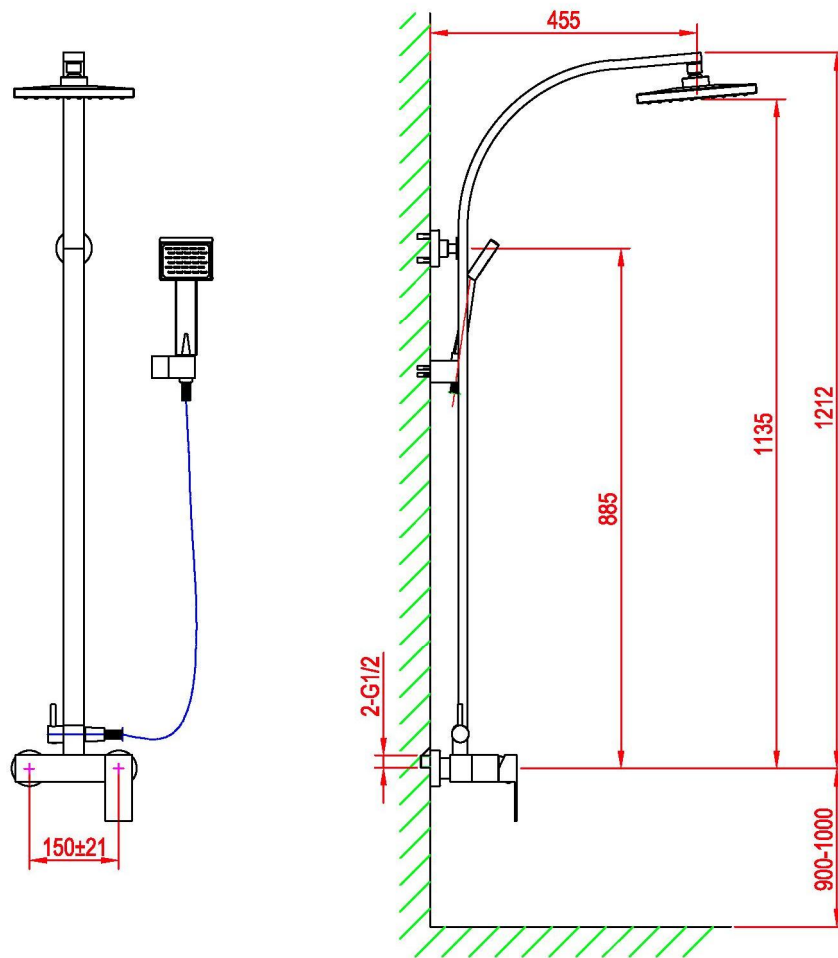

**Montageablauf:**

<p>1.</p>	<p>2.</p>	<p>3.</p>
<p>1. Installieren Sie die Kalt- und Warmwasserleitungen gemäß den oben genannten Abmessungen, und lassen Sie zwei Montageöffnungen in richtiger Höhe und Position frei.</p>	<p>2. Dichten Sie die „S“ Stücke (5) mit PTFE Band ab, und schrauben Sie die „S“ Stücke in die Rohrleitungen mit richtigem Abstand..</p>	<p>3. Setzen Sie die dekorative Abdeckung A(4) auf s „S“ Stück (5) auf.</p>

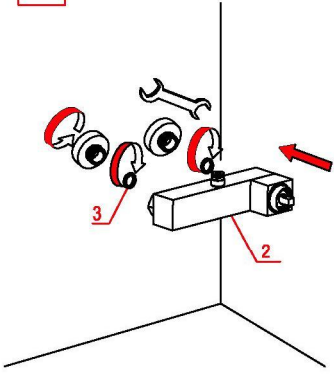
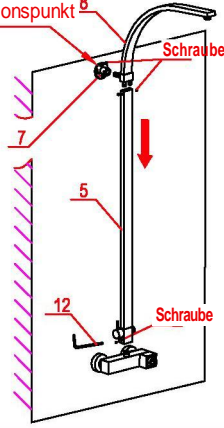
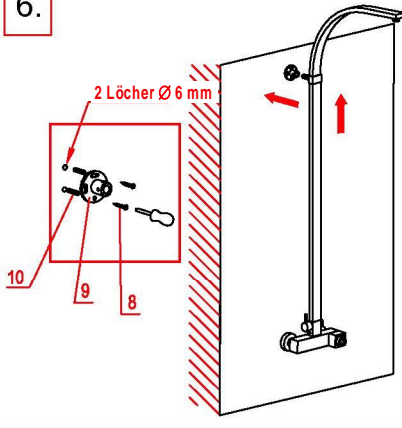
<p>4.</p> 	<p>5. Positionspunkt 8</p> 	<p>6.</p> 
<p>4. Schließen Sie Hauptkörper an die „S“ Stücke und ziehen Sie diese mit einem Schlüssel an. Nach Anziehung der Mutter installieren Sie den Hauptkörper (2).</p>	<p>5. Installieren Sie die Unterlegscheibe (3), die Brauserohrleitung (5), den Montagehaken (9), die Schraube (11) und den Brausearm (12). Markieren Sie die Höhe zwischen Montagehaken (8) und Mitte des Hauptkörpers der Wasserbatterie.</p>	<p>6. Entnehmen Sie wieder die Brauserohrleitung sowie den Montagehaken und bohren Sie in die Wand zwei Löcher mit <math>\varnothing 6</math> mm in die markierten Stellen, setzen Sie die Kunststoffdübel ein, und installieren Sie den Haken gemäß Zeichnung.</p>

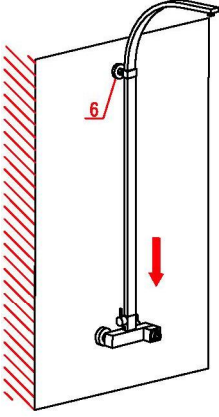
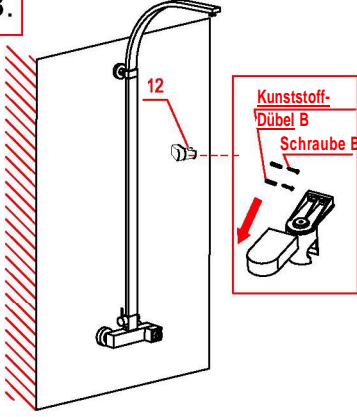
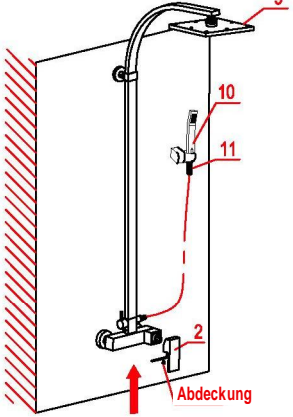
<p>7.</p> 	<p>8.</p> 	<p>9.</p> 
<p>7. Installieren Sie wieder die Brauserohrleitung, die dekorative Abdeckung B(7) und den Brausearm. Bringen Sie die dekorative Abdeckung B dicht an die Wand und fixieren Sie diese mit Hilfe des Inbusschlüssels.</p>	<p>8. Befestigen Sie den Brausehaken an eine geeignete Stelle.</p>	<p>9. Installieren Sie Hebel in Hauptkörper, Regenbrausekopf auf Brausearm, und schließen Sie auch die Handbrause an.</p>

## Verwendung der Wasserbatterie

Wie Bedienhebel zu verwenden ist:

1. Bewegen Sie den Hebel nach oben, um Wasser auslaufen lassen, oder nach unten, um Wasserlauf zu beenden.
2. Durch Drehen nach links wird die Wassertemperatur steigen, bei Bewegung in umgekehrter Richtung wird die Wassertemperatur sinken.

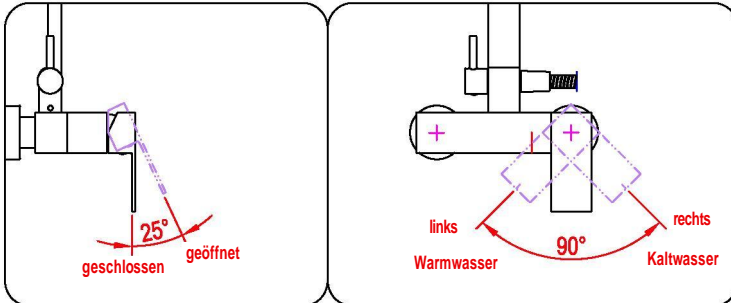

## Hinweise für Bedienung des 3-Wege-Ventiles:

- 1) Wenn die Batterie geöffnet ist, und der Ventilhebel nach rechts / nach vorne zeigt, strömt Wasser aus der Regenbrause.
- 2) Soweit der Ventilhebel nach links / nach hinten zeigt, strömt Wasser aus der Handbremse.

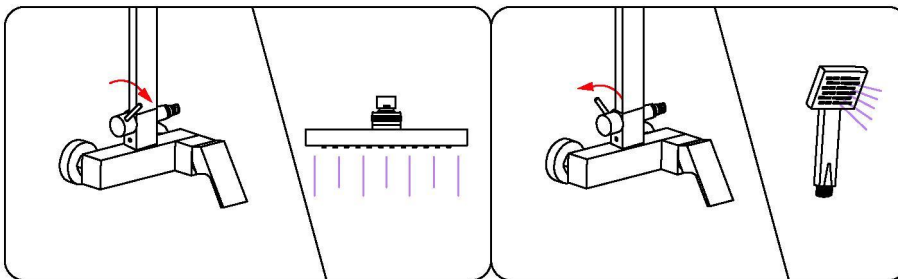

## Reinigung und Pflege

Wenn Sie das Produkt reinigen und polieren wollen, verfahren Sie wie folgt:

1. Spülen Sie die Wasserbatterie mit klarem Wasser und trocknen Sie diese nur mit einem weichen Lappen.
2. Eventuelle Schmutzpartikel entfernen Sie mit einem nicht aggressiven oder transparenten Glasreiniger.
3. Verwenden Sie keine Reibmittel, Polierpasten, Schleifmittel, Papiertücher sowie keine Kratzer.
4. Verwenden Sie keine saueren Reinigungsmittel, keine körnigen Mittel sowie keine Seife.

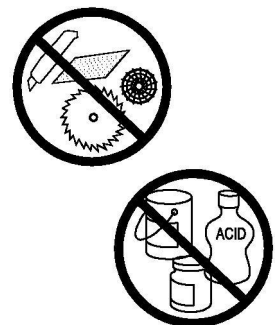

Diese Montageanleitung dient nur als eine Grundinformation.

Wir behalten uns das Recht vor, die Anleitung zu ergänzen und zu revidieren. Seriennummer: 80010110619